

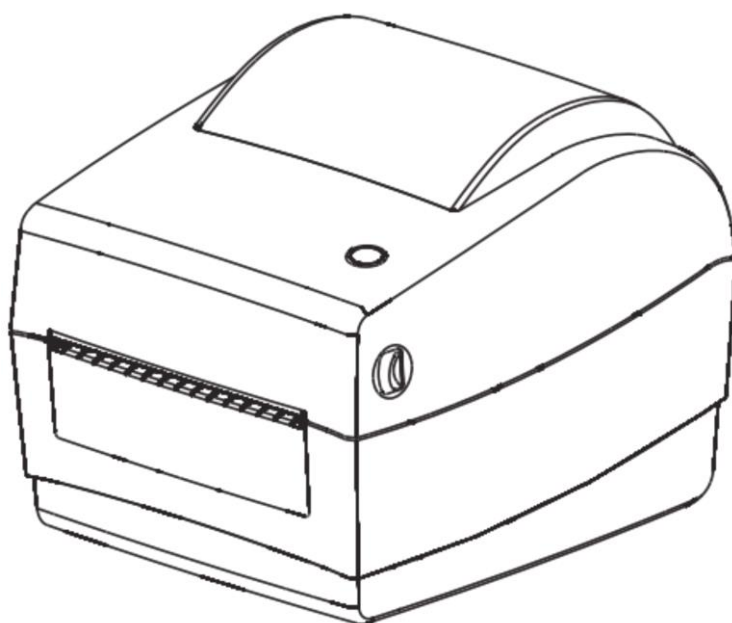

АТОЛ

Принтер этикеток АТОЛ ВР41



Руководство пользователя

Содержание

Введение.....	3
Указания по безопасности.....	4
Информация об изделии.....	6
Комплектность.....	6
Внешний вид и компоненты.....	7
Характеристики.....	8
Установка.....	9
Подключение питания.....	9
Подключение принтера к ПК.....	9
Установка ролика бумаги.....	10
Внутри.....	10
Установка большого ролика этикеток.....	11
Панель управления.....	13
Управление подачей (кнопка FEED).....	13
Светодиодная индикация.....	13
Проверка печати.....	14
Тестовая страница.....	14
Печать с помощью ПО.....	14
Метки.....	15
Установка драйвера принтера.....	16
Свойства драйвера.....	19
Утилита для настройки принтера.....	23
Чистка принтера.....	33
Чистка печатающей головки принтера.....	33
Чистка датчиков, резинового ролика и направляющих для бумаги.....	33
Возможные неисправности и методы их устранения.....	35

Введение

Настоящее руководство пользователя распространяется исключительно на принтер этикеток АТОЛ ВР41 (далее по тексту: принтер или изделие).

Данное руководство содержит информацию об использовании и установке изделия, об использовании драйвера и утилиты для настройки принтера АТОЛ ВР41.

Принтер АТОЛ ВР41 применяется в различных сферах бизнеса: в розничной торговле, для печати бирок на одежду в бутиках, а также для маркировки ТМЦ в офисе, на складе или лаборатории.

Данное руководство может содержать определенные ошибки и/или упущения. Поставщик не несет ответственности за любые убытки, возникшие в результате использования информации, приведенной в настоящем руководстве. Поставщик и ее дочерние компании не несут юридической ответственности за любые убытки, потери, затраты и/или расходы, возникшие в результате сбоя, неисправности и/или неправильного использования изделия в результате ненадлежащей информации об эксплуатации и обслуживании, а также в случае несанкционированной модификации или ремонта изделия пользователем и/или третьей стороной. Поставщик не несет юридической ответственности за любые убытки и/или проблемы, возникшие в результате использования опций и/или запчастей, отличных от оригинальных и утвержденных продуктов.

Указания по безопасности



Во избежание травм персонала и причинения ущерба имуществу необходимо внимательно изучить приведенные в данном разделе указания.

- Запрещается трогать печатающую головку и соединительный штекер, так как есть опасность поражения головки током.
- Необходимо также соблюдать осторожность, не прикасаться к печатающей головке после печати, так как она сильно нагревается во время печати и остается горячей после ее окончания.
- Не подключайте несколько устройств к одной розетке.
- Можете использовать только сетевой адаптер, входящий в комплект.
- Запрещается вынимать вилку, вытягивая ее за шнур, вставлять и вынимать вилку из розетки мокрыми руками.
- Нельзя сгибать кабель и не ставить на него тяжелые предметы.
- Устанавливать принтер можно только на устойчивую поверхность.
- Необходимо использовать только разрешенные комплектующие, не пытайтесь разбирать, ремонтировать или самостоятельно модифицировать принтер.
- Нельзя допускать попадания воды или других веществ и посторонних предметов в принтер.
- Принтер должен находиться вдали от воды, быть защищен от прямых солнечных лучей и тепла.
- Необходимо оставить вокруг принтера достаточно свободного места для работы и обслуживания.
- Не используйте и не храните принтер при высокой температуре, влажности или в условиях сильного загрязнения.
- Не размещайте принтер в условиях сильных вибраций и ударов.
- Включайте принтер только в розетки с надлежащим заземлением, избегайте подключения принтера к одной розетке с другими потребителями, которые могут вызвать скачки напряжения.
- При отключении или подключении сторонних устройств, отключайте питание принтера, чтобы избежать электрических повреждений.







- Отключите принтер от сети, если он не используется длительное время.
- Для сохранения хорошего качества печати и срока жизни изделия рекомендуется использовать бумагу надлежащего качества.

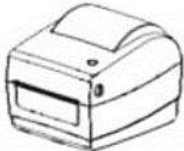

**Внимание! Данное изделие может вызвать радиопомехи.
В таком случае рекомендуется предпринять меры по
защите от помех.**

Информация об изделии

Комплектность

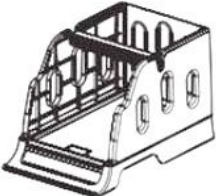
№	Наименование изделия		Количество
Стандартная комплектация			
1.	Принтер АТОЛ ВР41		1
2.	Блок питания		1
3.	Сетевой кабель		1
4.	USB-кабель		1
5.	Диск с ПО		1
6.	Руководство пользователя	—	1
7.	Дополнительная подставка для бумаги типа А		—
8.	Дополнительная подставка для бумаги типа В		—

Внешний вид и компоненты



Рисунок 1. Вид спереди



Рисунок 2. Вид сзади



Рисунок 3. Внутренние элементы

Характеристики

Характеристика		Значение
Печать	Метод печати	Прямая термопечать
	Разрешение	203 dpi (точек на дюйм)
	Скорость печати	127 мм в секунду (можно увеличить до 150 мм/с)
	Ширина печати	104 мм
Интерфейс		USB 2.0
Память	RAM	8 Мб
	Flash	4 Мб (возможно расширение до 8 Мб)
Обнаружение	Датчики	Датчик зазора
		Датчик конца бумаги
		Датчик открытия крышки
		Датчик черной метки
Бумага	Тип	Карточки, бумага с черной меткой
	Ширина метки	от 26,7 до 120 мм
	Высота метки	от 20 до 300 мм
Команда		TSC
Штрихкод	1D	Code 39, Code 93, ITF, EAN 128, Code 128, subsets A, B, C, Codabar, EAN-8, EAN-13, UPC-A, UPC-E, EAN and UPC 2(5), digits add-on, MSI, MSIC PLESSEY CPOST, ITF 14, EAN 14
	2D	QR-код
Светодиоды (кнопка размера)		RGB-светодиод
Питание		Внешнее, 24 В 2,5 А, предел до 8 А
Температура	эксплуатации	от 0 °С до +50 °С
	хранения	от -10 °С до +60 °С
Габаритные размеры (ДхШхВ)		217ммх182ммх170мм
Масса		1,4 кг
Операционная система		Windows XP/7/8/10
Срок жизни ТРН		50 км бумаги
Дополнения/аксессуары		Лоток для бумаги (опционально)

Установка

Подключение питания

Для подключения питания нужно выполнить следующие действия:

- 1** Убедиться, что кнопка питания находится в положении OFF.
- 2** Вставить вилку адаптера питания в розетку.
- 3** Вставьте кабель питания в блок питания.
- 4** Вставить другой конец кабеля питания в принтер.



Рисунок 4. Подключение питания



Необходимо использовать только оригинальный блок питания, чтобы не повредить принтер.

Если принтер долгое время не используется, нужно отключить его от сети питания.

Подключение принтера к ПК

Для подключения принтера к ПК нужно выполнить следующие действия:

- 1** Убедиться, что принтер выключен.
- 2** Подключить принтер к компьютеру через используя USB-кабель.



Рисунок 5. Подключение принтера к ПК

Установка ролика бумаги

Внутри

Для установки ролика бумаги необходимо выполнить следующие действия:

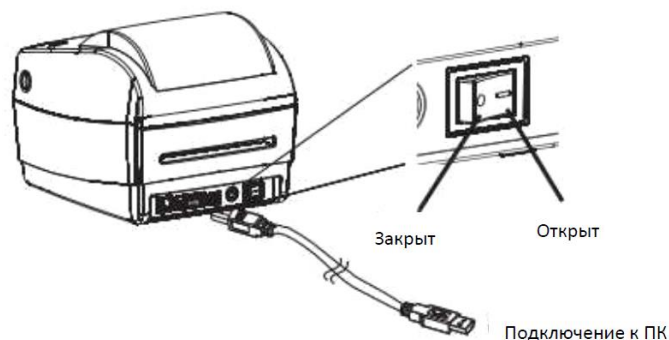
1 Открыть крышку и поместить бумагу печатаемой стороной вверх.



Рисунок 6. Установка бумаги

2 Пропустить бумагу через передние направляющие и ролик, отрегулировать направляющие под ширину бумаги.

Направляющая бумаги

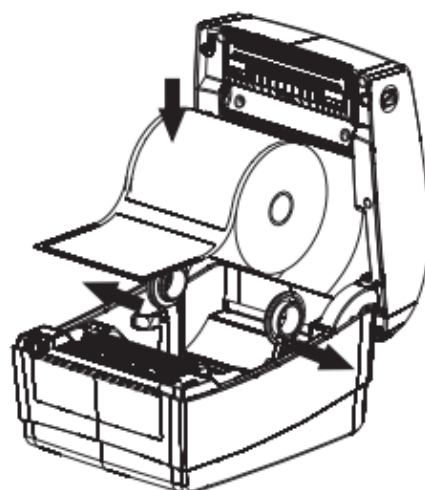
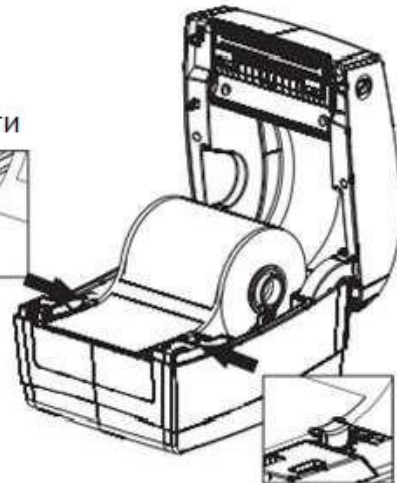
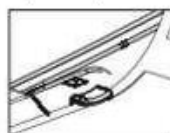

Направляющая бумаги

Рисунок 7. Протяжка бумаги и настройка направляющих

- 3** Закрывать крышку принтера до щелчка.



Рисунок 8. Окончание установки

Установка большого ролика этикеток

Для установки большого ролика этикеток необходимо выполнить следующее:

- 1** Пропустить бумагу через заднюю щель печатаемой стороной вверх.

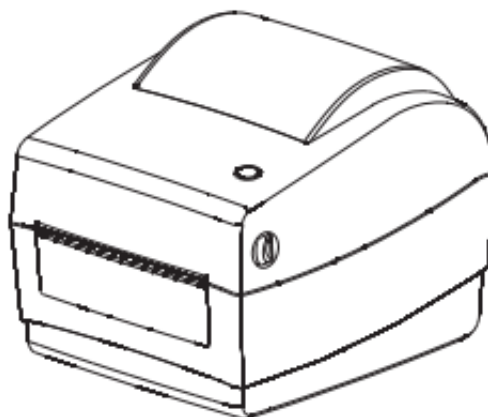

Рисунок 9. Установка бумаги

- 2** Открыть крышку, зафиксировать левую опору.

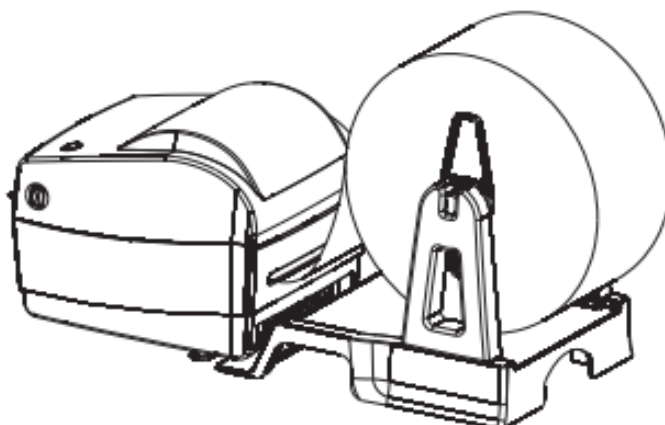
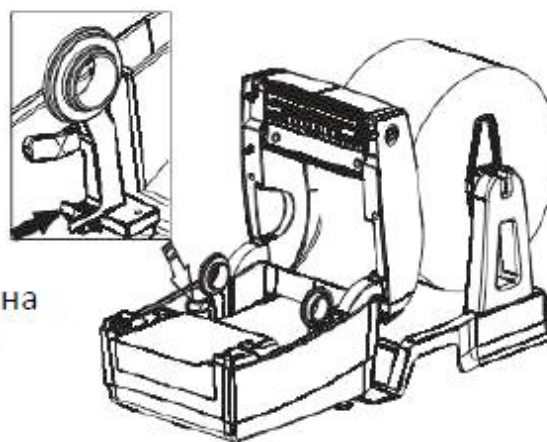

Нажмите на лапку

Рисунок 10. Фиксация левой опоры

3 Пропустить бумагу через направляющие и ролик, настроить направляющие под ширину бумаги.

Направляющая бумаги

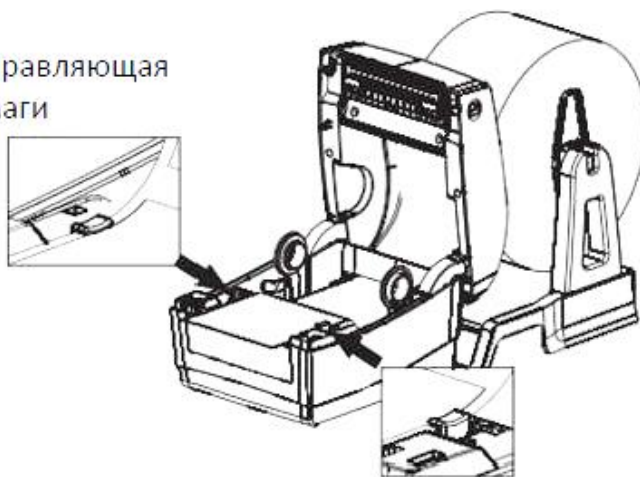

Направляющая бумаги

Рисунок 11. Протяжка бумаги и настройка направляющих

4 Закрыть крышку принтера до щелчка.



Рисунок 12. Окончание установки

Панель управления

Управление подачей (кнопка FEED)

Состояние принтера	Действие	Функция
Ожидание	Нажатие	Автоматическая подача пустого листа
Ожидание	Нажатие (3 секунды)	Режим настройки листа
Выключен	Удержание (отпустить после включения)	Печать тестовой страницы
Крышка открыта	Нажатие в течение 10 секунд	Сброс на заводские настройки
Печать в процессе	Нажатие	Приостановка печати
Печать приостановлена	Нажатие	Возобновление печати

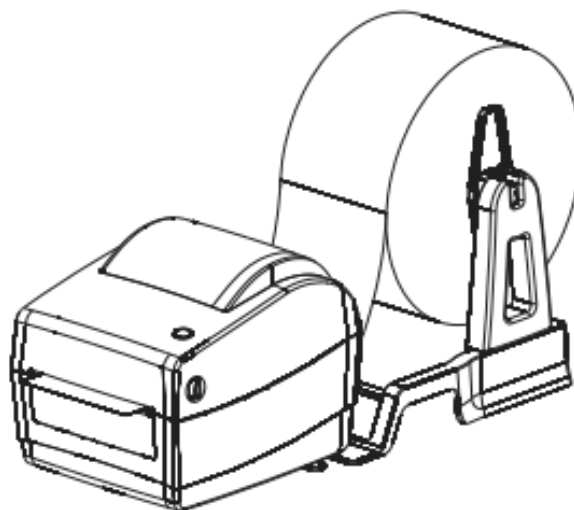
Светодиодная индикация

Состояние светодиода	Состояние принтера
Зеленый свет	Нормальный режим ожидания
Зеленый свет, медленно мигает	Печать
Голубой свет	Ошибка проверки ОЗУ
Розовый блеск	Перегрев печатающей головки принтера
Красный свет	Крышка открыта
Красный свет, мигает	Бумага не обнаружена
Желтый свет	Низкое напряжение питания
Желтый свет, мигает	«Зажевывание» бумаги
Белый свет	Приостановка печати

Проверка печати

Тестовая страница

При первой установке принтера или в случае возникновения каких-либо проблем с принтером можно напечатать тестовую страницу для проверки состояния версии прошивки, настроек параметров принтера, качества печати и сопутствующей информации о настройках внешнего оборудования. Если после этого проблем с принтером не обнаружено, проверьте другие устройства или программное обеспечение. Функция самотестирования работает независимо от периферийных устройств и ПО.

Для печати тестовой страницы нужно выполнить следующие действия:

- 1** Убедиться в том, что принтер подключен к электросети, а ролик для бумаги установлен правильно.
- 2** Убедиться в том, что питание принтера выключено и крышка закрыта правильно.
- 3** Нажать и удерживать кнопку подачи бумаги, затем нажать кнопку питания. Когда принтер включится, отпустить кнопку подачи бумаги.

Печать с помощью ПО

Для печати с помощью ПО нужно выполнить следующие действия:

- 1** Установить драйвер принтера для Windows (см. раздел «Установка драйвера принтера»).
- 2** Драйвер соединится с принтером.
- 3** С помощью функции «print self-test page» напечатайте тестовую страницу.

Метки



В следующих случаях при размещении метки требуется особое внимание:

- **Первая установка и использование принтера;**
- **Использование после калибровки датчиков;**
- **Использование после длительного простоя;**
- **Замена роликов для бумаги;**
- **Неспособность принтера обнаружить метку.**

Когда принтер готов к печати, нужно нажать кнопку подачи на три секунды, и когда синий индикатор мигнет дважды, отпустить кнопку.

В режиме непрерывной подачи это сделать не удастся, поэтому можно воспользоваться ПО для принтера (см. раздел «Утилита для настройки принтера»).



После завершения проверки нужно открыть крышку и загрузить бумагу обратно для печати с целью экономии бумаги.

Установка драйвера принтера

Для установки драйвера принтера нужно выполнить следующие действия:

- 1 Запустить приложение  для начала установки драйвера.
- 2 В появившемся окне нажать **Далее**:

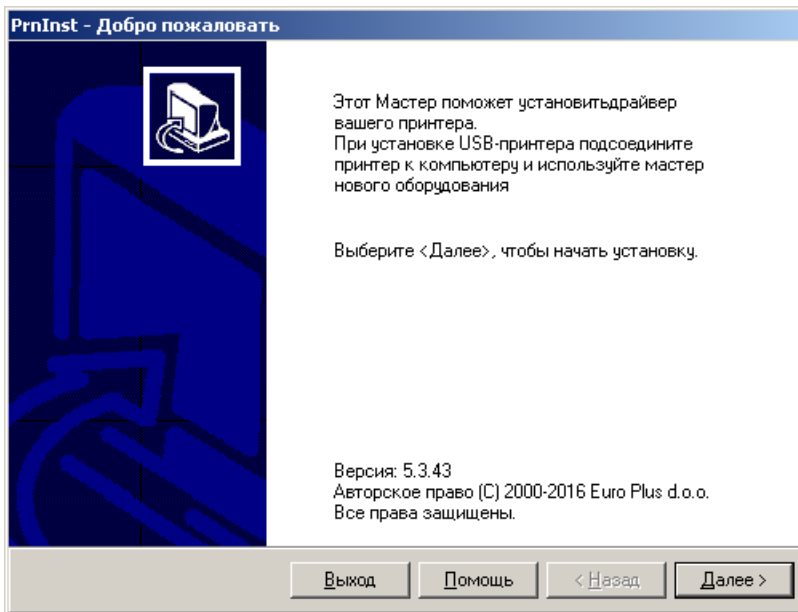

- 3 Для установки драйвера принтера выбрать **Установить принтер**:

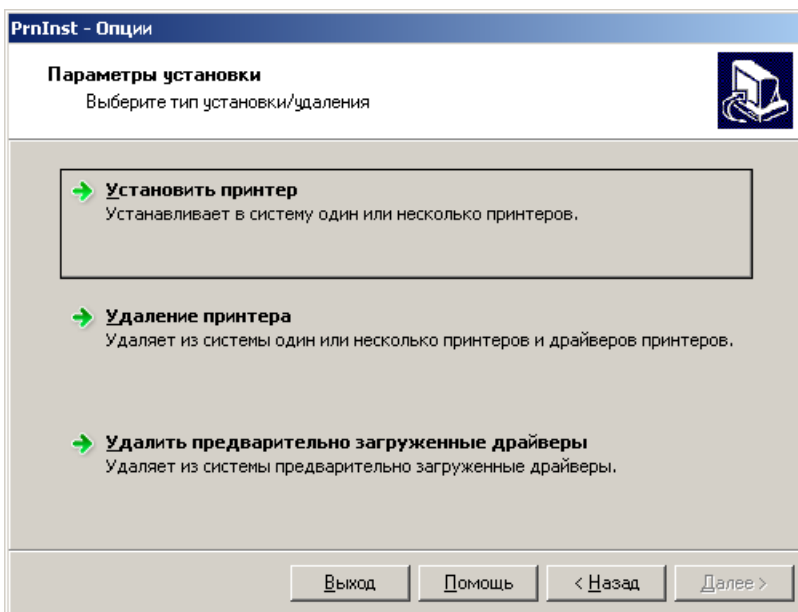

- 4 На следующей странице нажать **Я принимаю условия лицензионного соглашения**, затем нажать **Далее**:

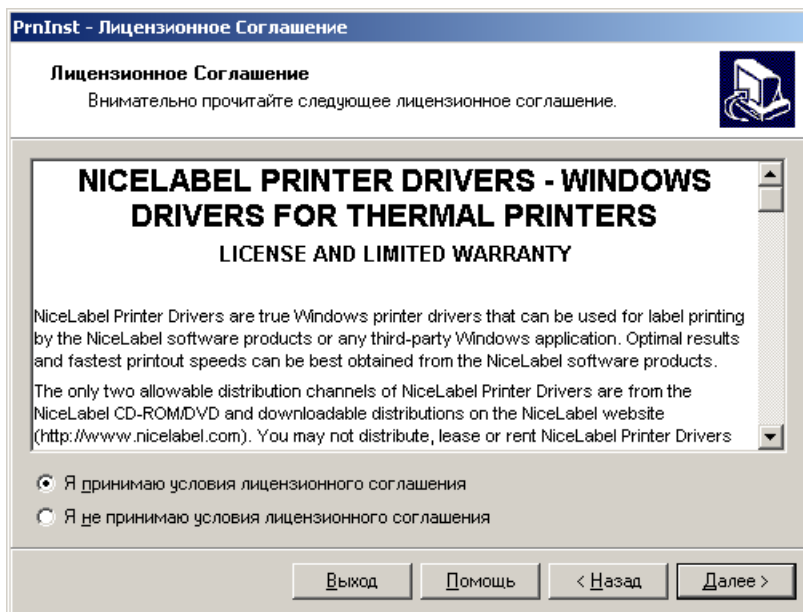

5 В разделе **Принтеры** выбрать **Rongta RP4xx Series** и нажать **Далее**:

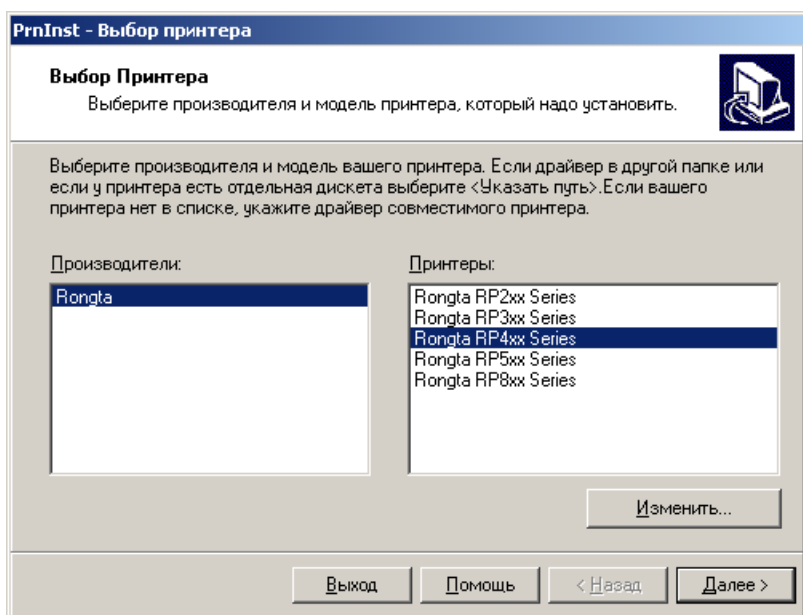

6 В открывшемся окне указать имя принтера – АТОЛ ВР41. Далее указать порт связи ПК с принтером. При подключении по USB убедитесь, что принтер включен и подключен к ПК:

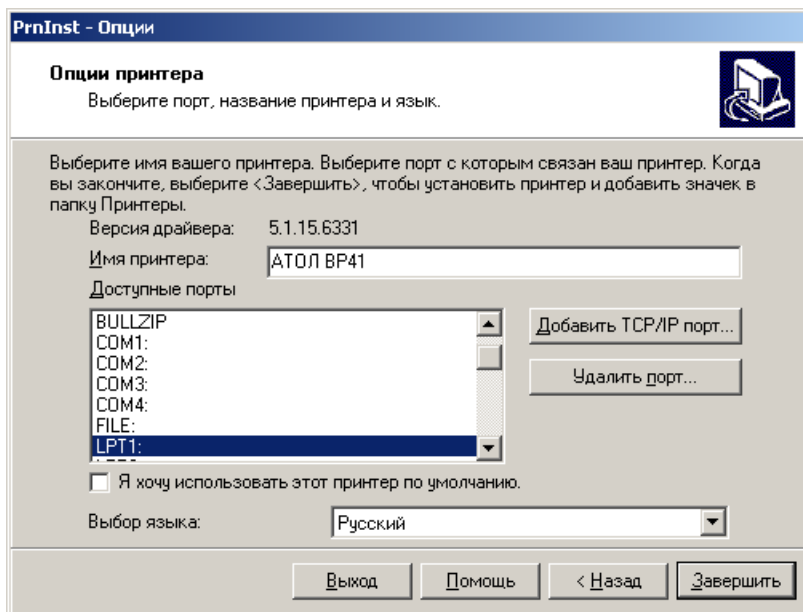

7 Нажать **Завершить**. Начнется установка драйверов принтера:

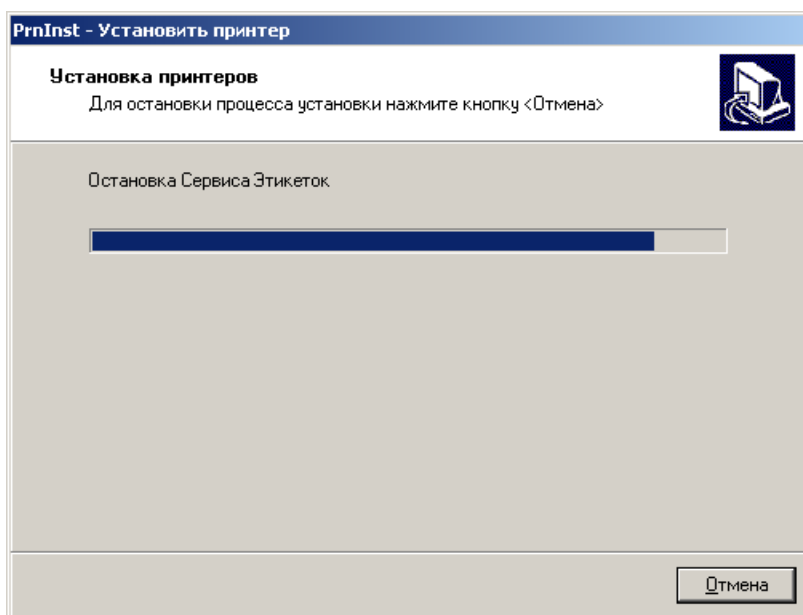

8 Принтер установлен:

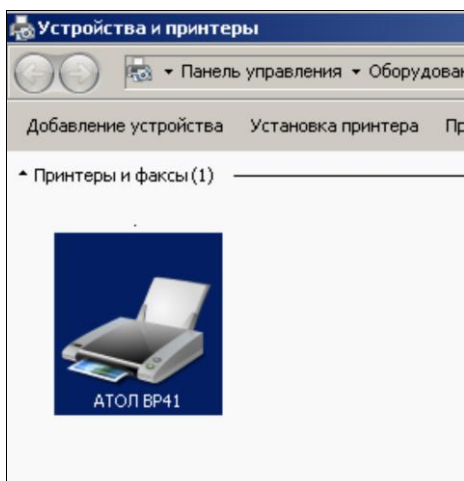

Свойства драйвера

После установки принтера необходимо настроить параметры принтера в драйвере. Ниже приведено описание некоторых свойств и параметров драйвера.

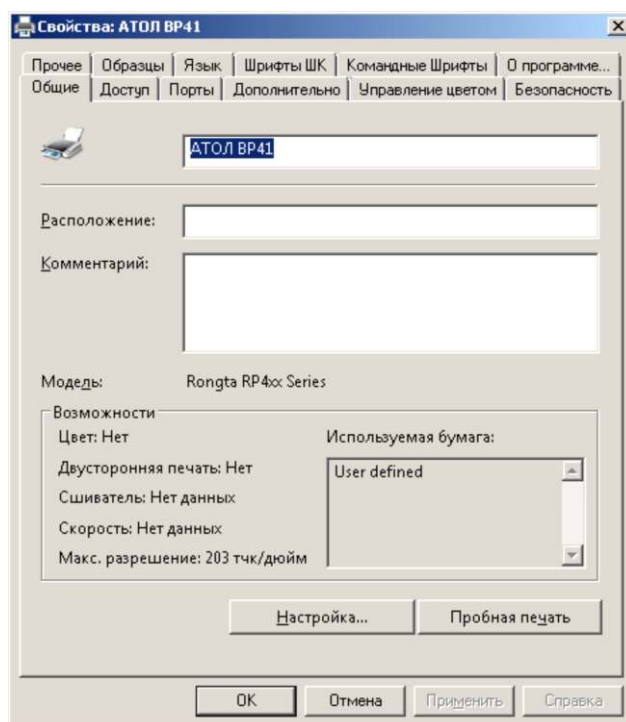

1 Нажмите **Настройка...**, откроется окно настроек.

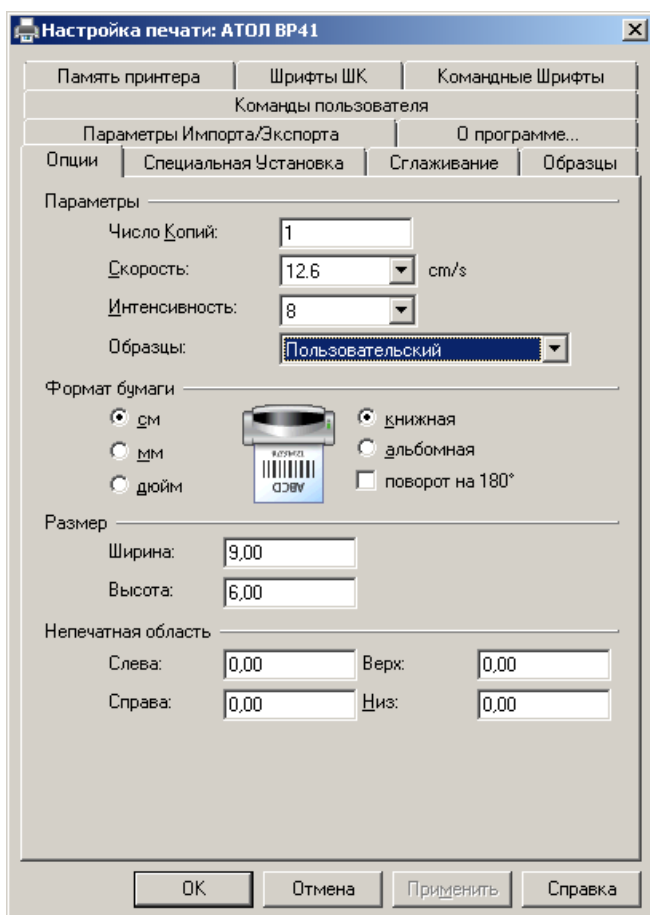

2 На вкладке **Опции** нужно указать: необходимую скорость печати, интенсивность (плотность) печати. На первой вкладке **Опции** можно настроить число печатаемых копий, скорость печати принтера, интенсивность (плотность) печати. Также есть возможность указать единицы измерения размеров бумаги и ее ориентацию при печати, а также размеры бумаги и область полей.

Укажите соответствующие параметры печати и бумаги.

3 На вкладке **Специальная установка** необходимо установить параметры в зависимости от используемого типа бумаги:

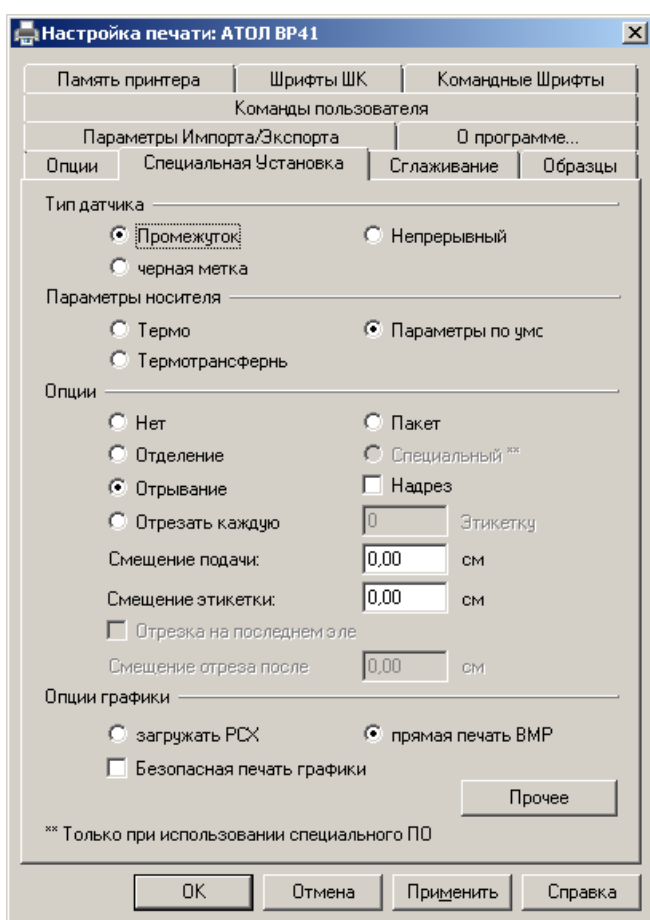

4 На вкладке **Сглаживание** выберите тип сглаживания:

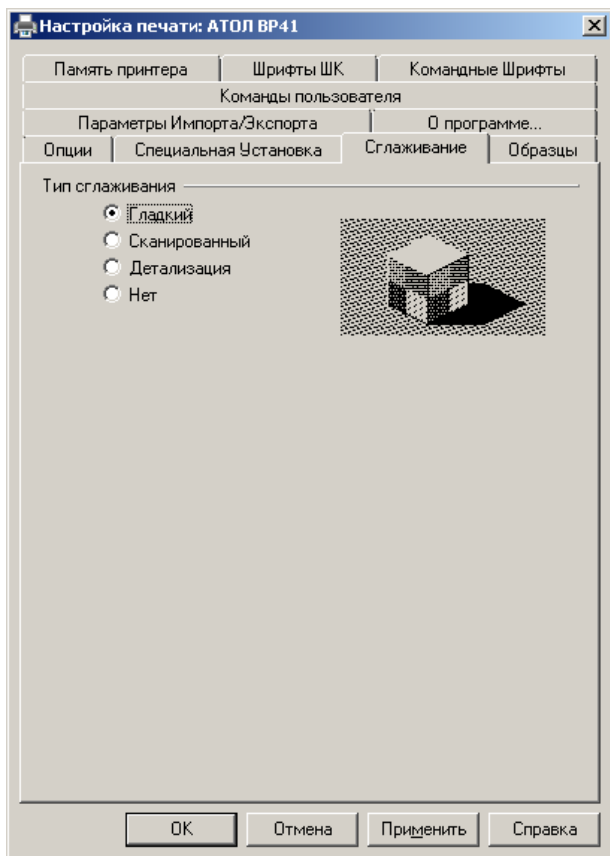

5 Вкладка **Команды пользователя** служит для вставки определенной команды пользователя и файла с командами в определенный момент времени во время печати:

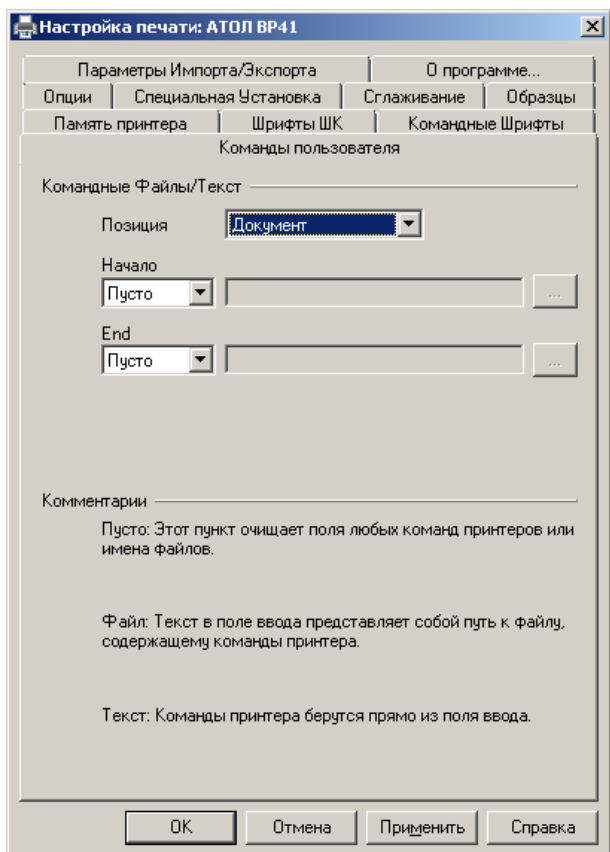

6 После настройки всех параметров для проверки печати можно распечатать тестовую страницу. Для этого, в драйвере на вкладке **Общая** нажмите кнопку **Пробная печать**:

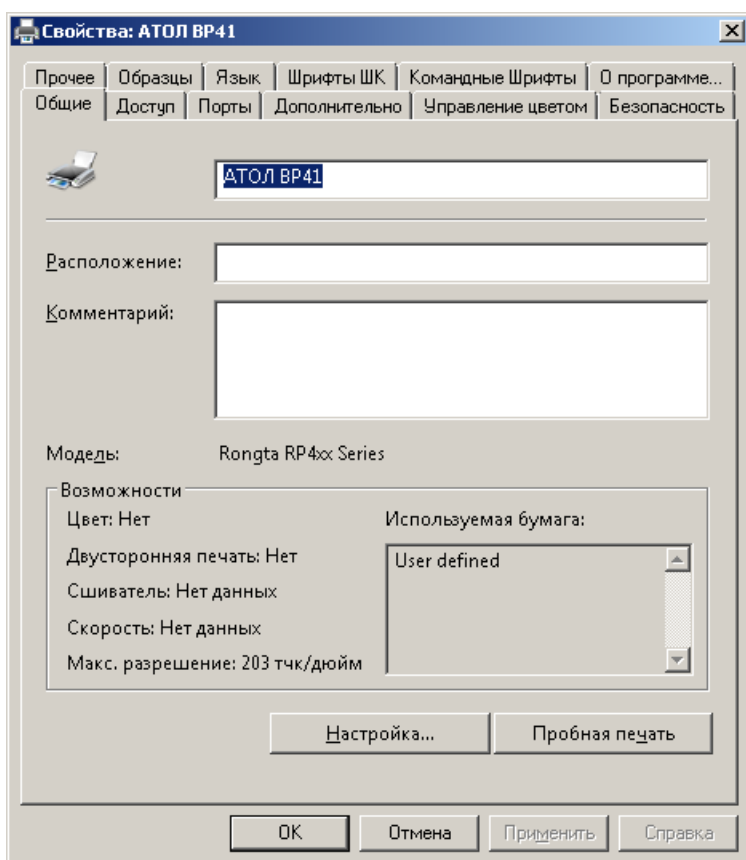

7 Принтер напечатает пробную страницу с логотипом Windows. Настройка драйвера окончена.

Утилита для настройки принтера

Для настройки принтера посредством утилиты нужно выполнить следующие действия:

- 1 Запустить утилиту, дважды кликнув на значок  Утилита для настройки принтера АТОЛ ВР41.
- 2 Откроется окно утилиты:

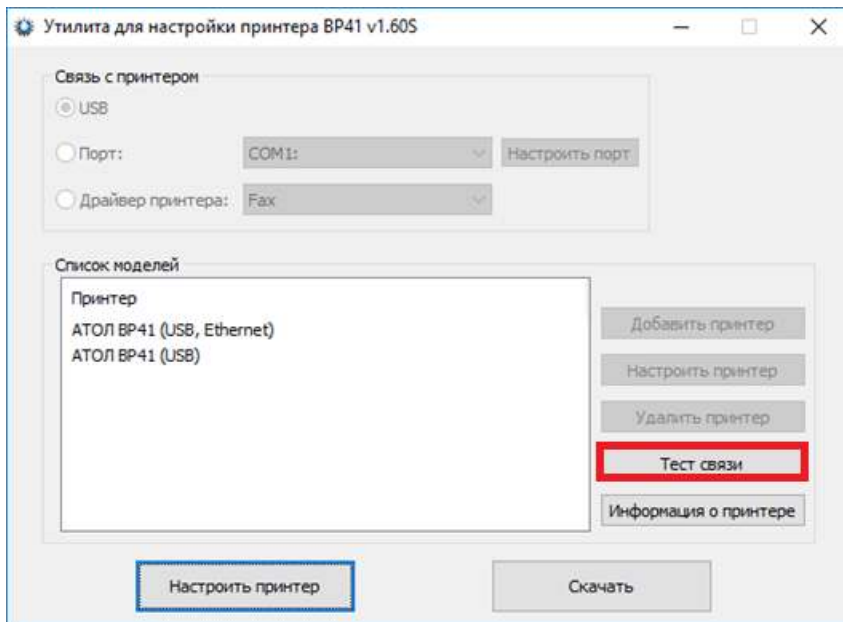

- 3 Убедиться, что принтер подключен к ПК и включен. Проверить связь с принтером. Для этого, нажать **Тест связи**. Связь установлена, если появилось окно SUCCESS. Нажать **ОК**.

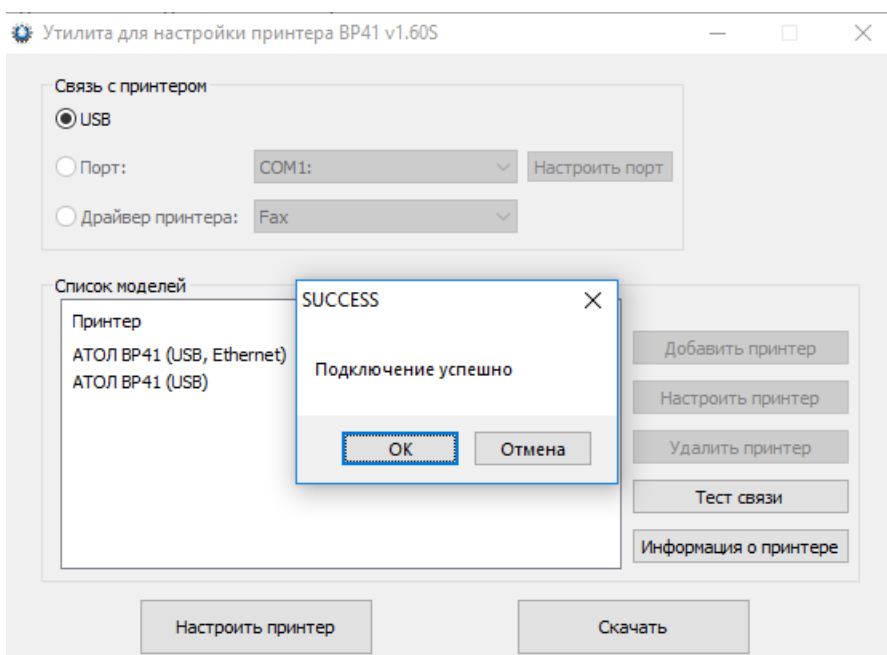

4 Для просмотра текущих настроек принтера нажать **Информация о принтере**:

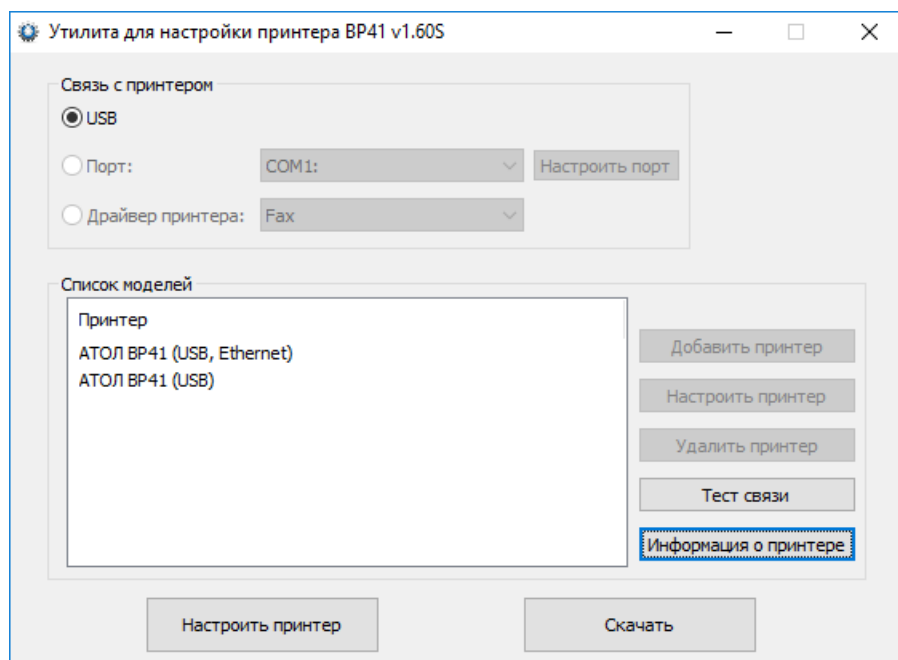

Отобразится страница с настройками принтера:

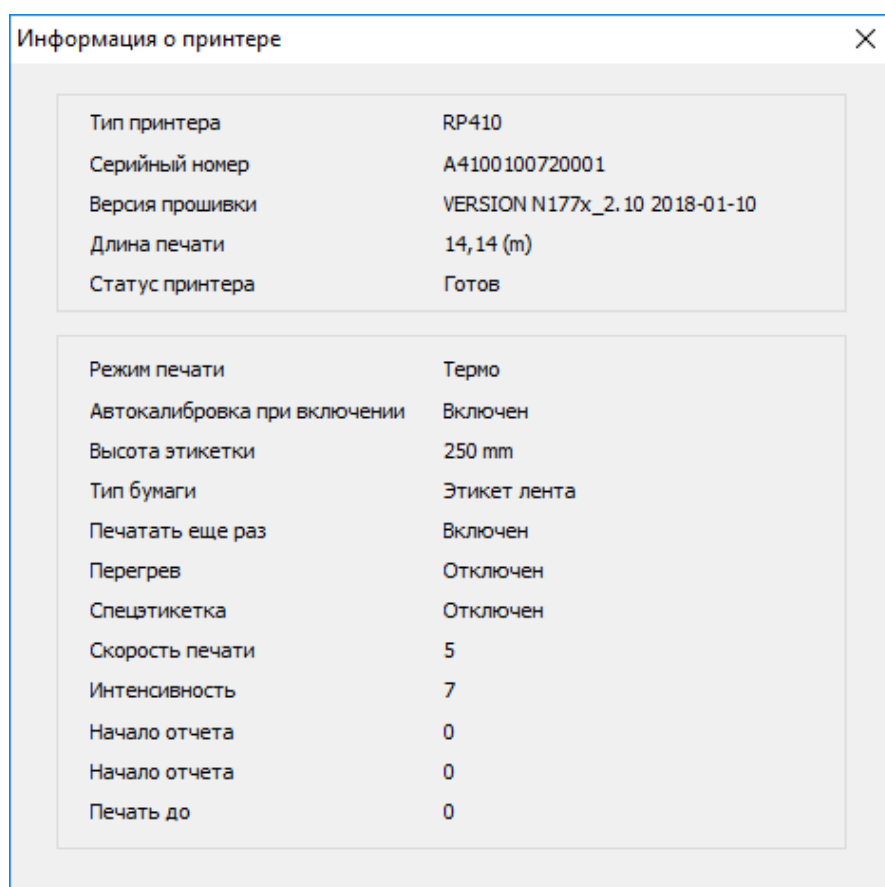

Описание настроек приведено в пункте 8 на странице 27.

5 Для обновления прошивки принтера, нужно выполнить следующие шаги:

— Нажать кнопку **Скачать**.

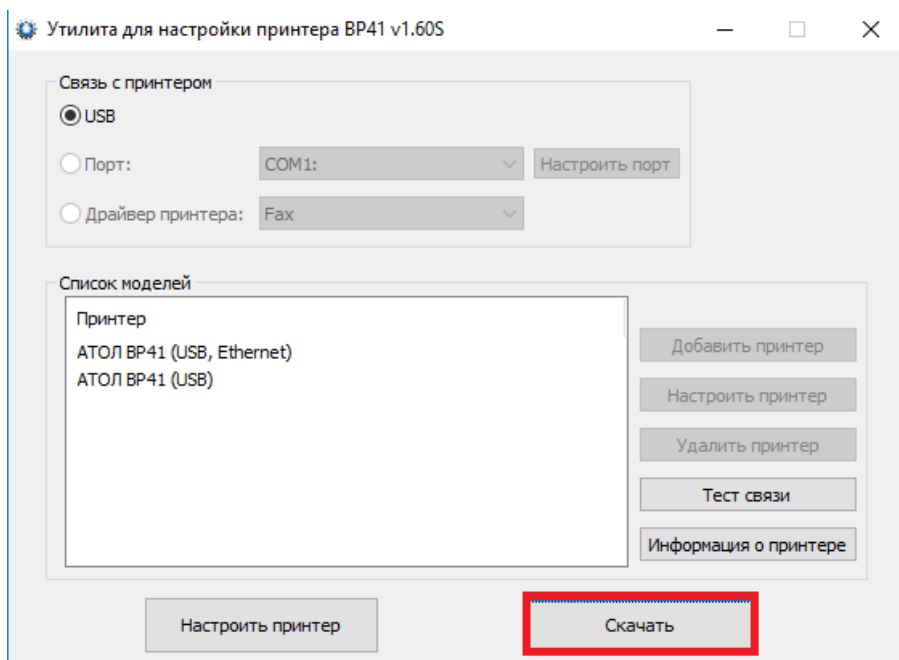

— В открывшемся окне указать путь к файлу прошивки:

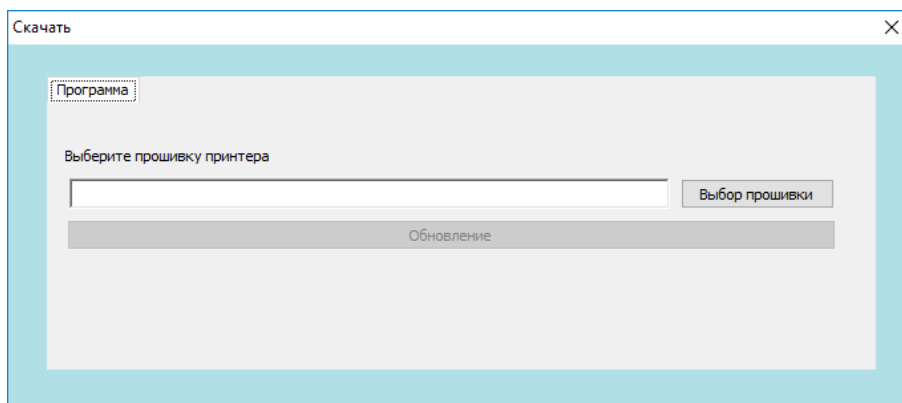

— Нажать кнопку **Обновление**:

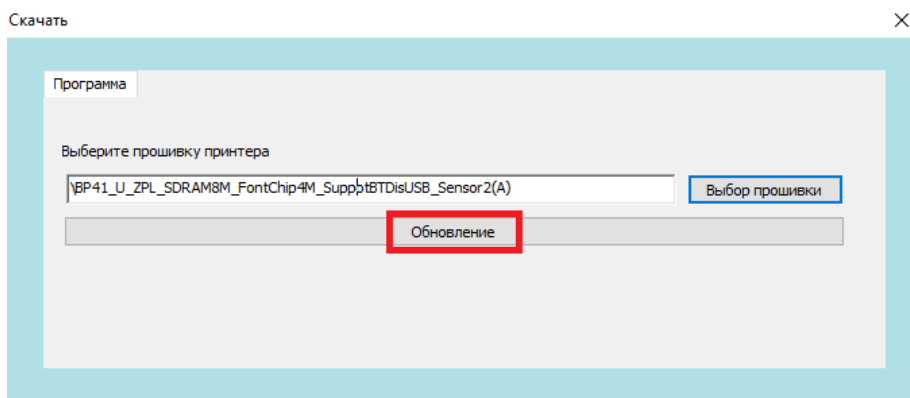

– Начнется обновление прошивки. Принтер выключится и включится автоматически.

6 Чтобы перейти к настройке параметров принтера, нажать **Настроить принтер**.

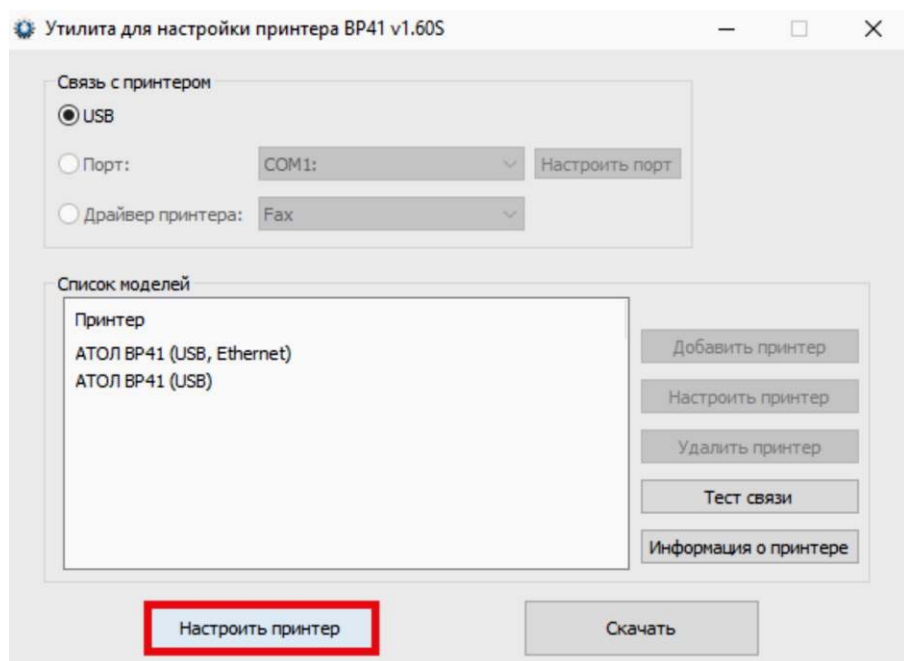

7 Откроется окно с девятью вкладками, параметры которых описаны в пункте 8 на странице 27:

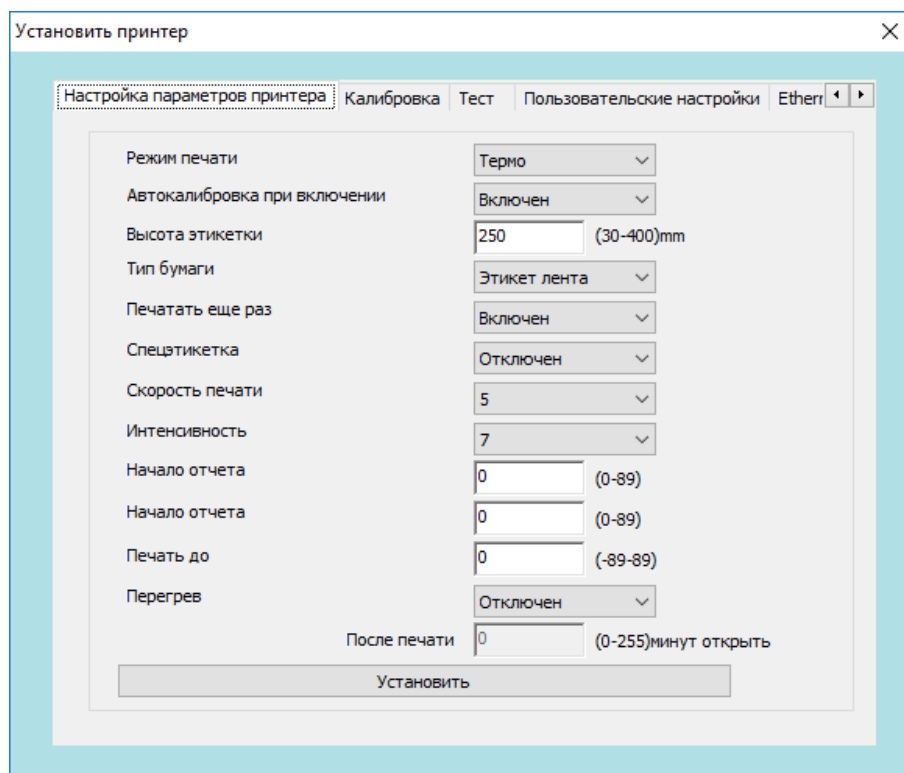

8 Вкладка **Настройка параметров принтера:**

Параметр	Описание	Диапазон значений	Значение по умолчанию
Режим печати	Метод печати: термо или термотрансферный	0-1	Термотрансферный
Автокалибровка при включении	Автопозиционирование при включении: да или нет	0-1	Да
Высота этикетки	Высота этикетки	30 – 400 мм	400
Тип бумаги	Тип бумаги: <ul style="list-style-type: none"> – чековая лента, – этикетки с зазорами, – с черной меткой 	0-2	Этикетки с зазорами
Печатать еще раз	Перепечатать, если была ошибка: да или нет	0-1	Да
Спецэтикетка	Специальная этикетка: да или нет	0-1	Нет
Скорость печати	Скорость печати (в дюймах/сек)	0-9	5
Интенсивность	Плотность печати	0-15	8
Начало отчета	Начальная точка по горизонтали	0-89	0
Начало отчета	Начальная точка по вертикали	0-89	0
Печать до	Настройка позиционирования для отрывания и отрезания	-89 - 89	0
Перегрев			Нет

9 Вкладка **Калибровка**. Нажать нижнюю кнопку **Начать без носителя**, когда в принтер не установлена бумага. После этого, установить ролик бумаги в принтер и нажать верхнюю кнопку **Начать с носителем**, чтобы произвести калибровку.

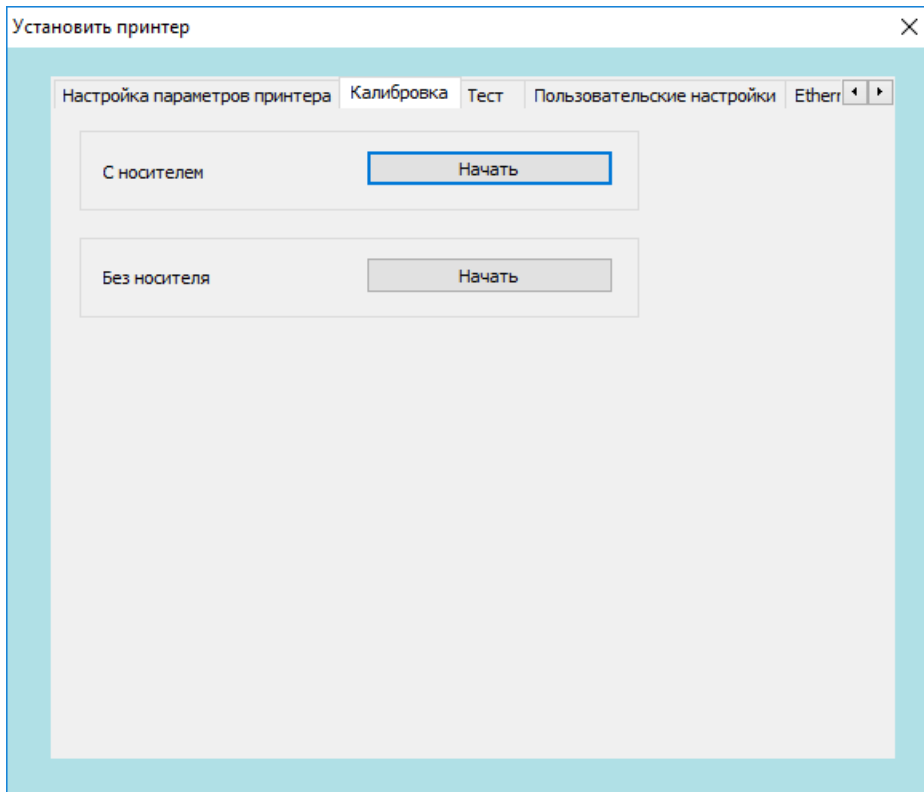

10 Вкладка **Тест**. На данной вкладке можно проверить печать в тестовом режиме.

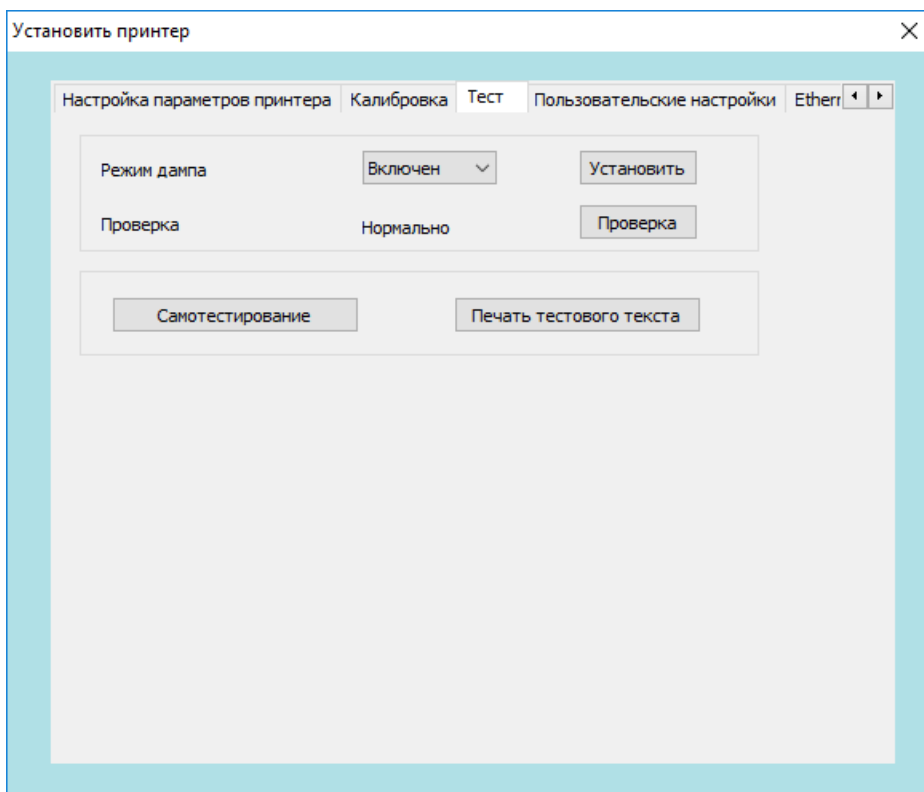

11 Вкладка **Пользовательские настройки**, на которой можно установить пользовательские настройки принтера или сбросить настройки принтера на заводские (кнопка **Restore factory settings**).

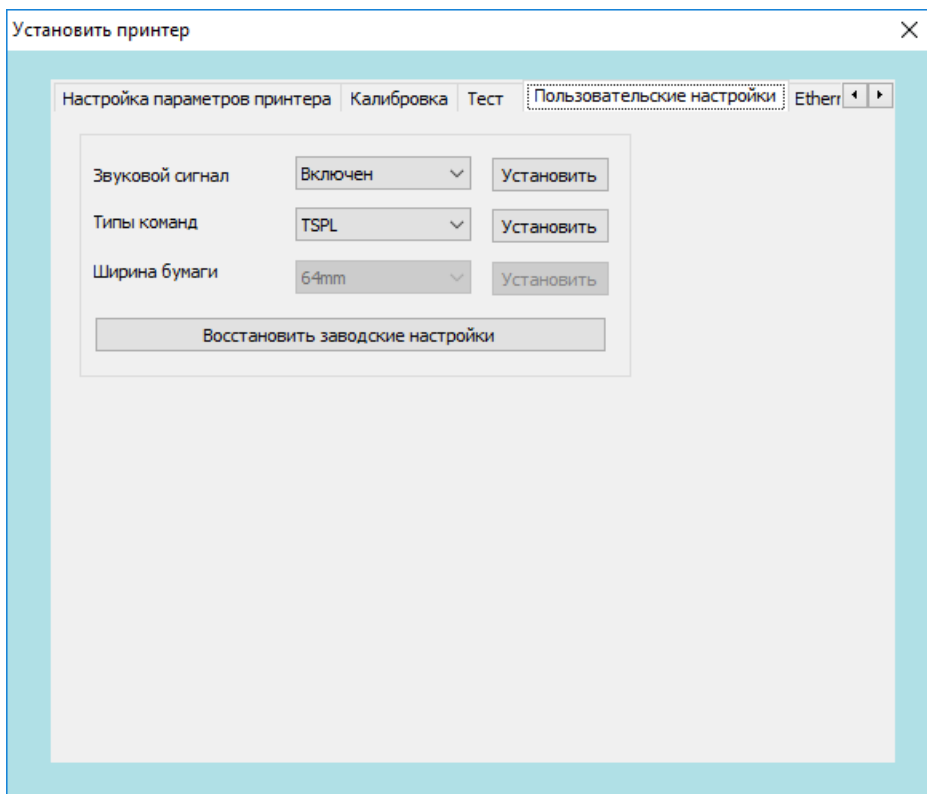

12 Вкладка **Ethernet**, на которой можно настроить параметры связи по Ethernet: IP адрес принтера, маску подсети (Sub Mask), шлюз (GateWay).

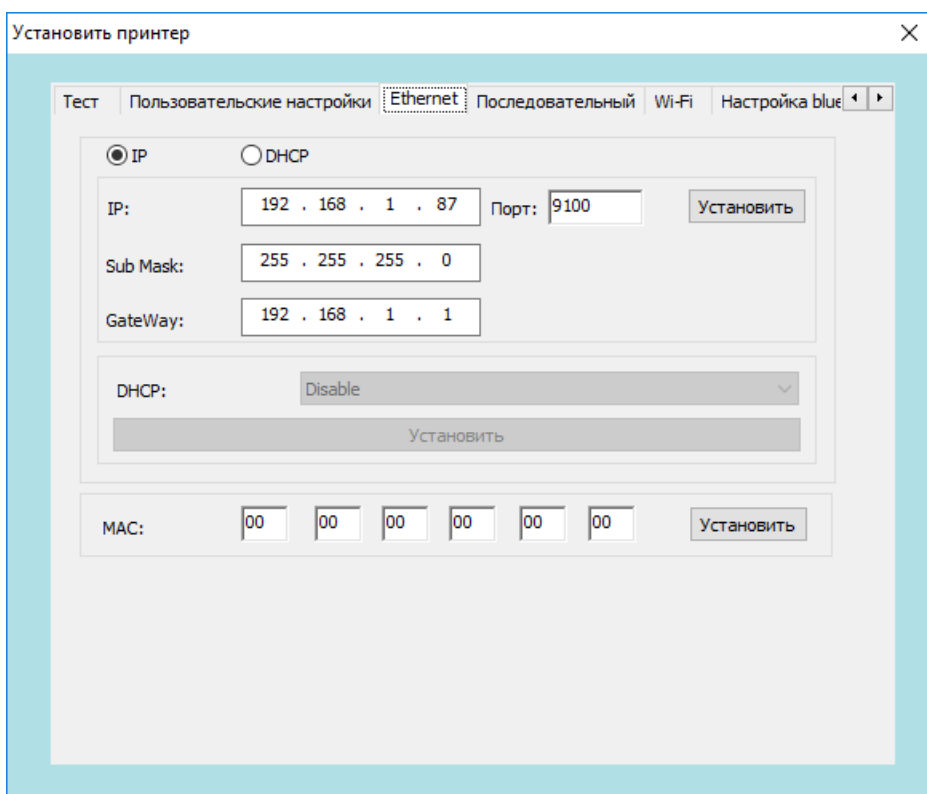

Также поддерживается режим автоматического получения IP-адреса – DHCP:

The screenshot shows the 'Ethernet' settings menu with the 'Последовательный' (Serial) tab selected. The 'DHCP' option is selected with a radio button. The configuration fields are as follows:

IP:	192 . 168 . 1 . 87	Порт:	9100	Установить
Sub Mask:	255 . 255 . 255 . 0			
GateWay:	192 . 168 . 1 . 1			
DHCP:	Enable			
	Установить			

Below the DHCP section, the MAC address is shown as six boxes containing '00' each, with an 'Установить' button to the right.

13 Вкладка **Последовательный**, на которой можно настроить параметры связи по СОМ порту: скорость передачи данных (Baud rate), сколько битов в байте (Number of data bits), четность (Parity), стоп биты (Number of data), квитирование (Hand shake).

The screenshot shows a dialog box titled 'Установить принтер' (Install printer) with the 'Последовательный' (Serial) tab selected. The configuration fields are as follows:

Скорость	19200
Число битов данных	8 bits
Четность	None
Стоп биты	1 bit
Квитирование	None
Установить	

14 Вкладка **Wi-Fi**. На данной вкладке можно настроить параметры

связи по Wi-Fi.

The screenshot shows the 'Установить принтер' (Install printer) dialog box with the 'Wi-Fi' tab selected. The dialog has a title bar with a close button (X) and a tab bar with the following tabs: 'Тест', 'Пользовательские настройки', 'Ethernet', 'Последовательный', 'Wi-Fi', and 'Настройка bluetooth'. The 'Wi-Fi' tab is active. The main area contains the following fields and options:

- SSID: [text input field]
- Режим: [STA] (dropdown menu)
- ОТКРЫТЫЙ (Нет Ключей)
- WPA-PSK/WPA2-PSK
 - Тип: [WPA-PSK] (dropdown menu)
 - Шифрование: [TKIP] (dropdown menu)
 - Ключ PSK: [text input field]
- WEP
 - Тип: [OPEN] (dropdown menu)
 - Ключ: [text input field]
- [Установить] (button)

15 Вкладка **Настройка bluetooth**. На данной вкладке можно настроить параметры связи по Bluetooth – имя устройства и пароль на соединение.

The screenshot shows the 'Установить принтер' (Install printer) dialog box with the 'Настройка bluetooth' (Bluetooth settings) tab selected. The dialog has a title bar with a close button (X) and a tab bar with the following tabs: 'Пользовательские настройки', 'Ethernet', 'Последовательный', 'Wi-Fi', and 'Настройка bluetooth'. The 'Настройка bluetooth' tab is active. The main area contains the following fields and options:

- Тип устройства: [ios] (dropdown menu)
- Номер: [No. 1] (dropdown menu)
- Имя: [text input field]
- ПИН: [text input field]
- [Установить] (button)

16 Вкладка **Кодовая страница**, на которой можно настроить кодовую страницу.

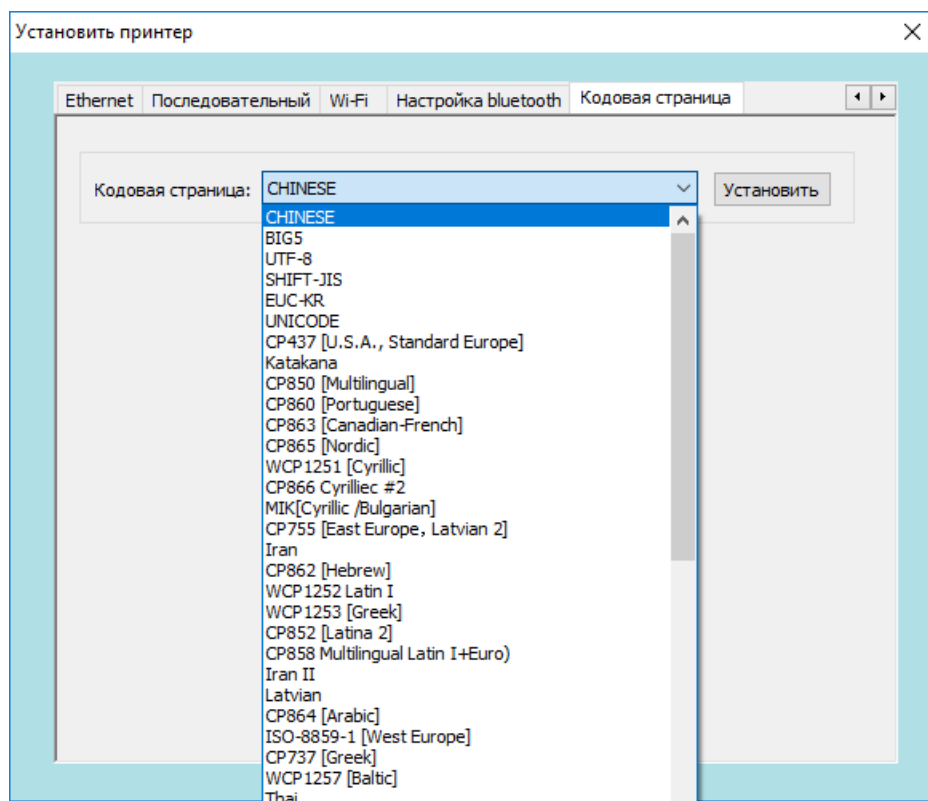

Чистка принтера

Пыль, посторонние предметы, липкие вещества или другие загрязнения, попадающие внутрь головки принтера или в сам принтер, могут снизить качество печати.



- **Выключите питание принтера перед очисткой.**
- **После печати головка принтера будет горячей. Выключите принтер и подождите 2 - 3 минуты перед очисткой головки принтера.**
- **Во время очистки НЕ прикасайтесь к нагретой части головки принтера, чтобы избежать ее повреждения статическим электричеством.**
- **Не царапайте и не повреждайте головку принтера.**

Чистка печатающей головки принтера

Для очистки печатающей головки нужно выполнить следующее:

- 1** Открыть крышку принтера, использовать ручку для чистки (или ватный тампон, смоченный разбавленным спиртом (этанолом или изопропанолом), чтобы очистить головку принтера. Проводить чистку в направлении от центра к концам.
- 2** Не использовать принтер сразу после чистки печатающей головки. Необходимо дождаться полного высыхания спирта (около 1-2 минут), чтобы головка принтера полностью высохла.

Чистка датчиков, резинового ролика и направляющих для бумаги

Для очистки датчиков, резинового ролика и направляющих для бумаги нужно выполнить следующее:

- 1** Откройте крышку принтера и извлеките рулон бумаги.
- 2** Использовать сухую ткань или ватный тампон, чтобы удалить пыль и посторонние предметы.
- 3** С помощью тампона или ватки, смоченной медицинским спиртом, удалить липкие вещества и прочие загрязнения.

4 Не использовать принтер сразу после чистки. Необходимо дождаться полного высыхания спирта (около 1-2 минут), чтобы головка принтера полностью высохла.



Проводите чистку, когда качество печати или производительность принтера снижаются.

Возможные неисправности и методы их устранения

В таблице ниже приведены часто возникающие проблемы и общие рекомендации по их устранению. Если данные методы не помогли в решении проблемы, необходимо связаться с клиентской службой производителя для получения консультации.

Описание неполадки	Причина	Рекомендации по решению
Светодиод не горит	1 Питание принтера не подключено надлежащим образом;	1 Проверьте, подключены ли все кабели и разъемы питания;
	2 Питание принтера выключено.	2 Включите питание.
Нет печати	1 Кабель данных не подключен к ПК или принтеру;	1 Заново подключите кабели;
	2 Неправильная настройка интерфейса связи.	2 Порт RS-232: Проверьте настройки подключения в программе и убедитесь, что они совпадают с настройками принтера; Скорость передачи по RS232 отображается на тестовой странице; Порт LAN: убедитесь, что горит зеленый/оранжевый индикатор Ethernet RJ-45. IP-адрес принтера отображается на тестовой странице.
	3 Ошибка принтера	3 Убедитесь, что настройка драйвера совпадает с настройкой принтера. Изучите состояния индикатора, проверьте, находится ли принтер в режиме ожидания (зеленый свет).

Описание неполадки	Причина	Рекомендации по решению
Неправильное позиционирование	1 Принтер не находит метку;	1 Проведите процедуру поиска метки;
	2 Смещение положения датчика положения;	2 Откройте крышку, чтобы убедиться, что датчик сместился. Бумага с черной меткой: переместите датчики так, чтобы они попадали на черную метку. Бумага для этикеток/непрерывный рулон: датчик должен находиться в диапазоне ширины бумаги;
	3 Ошибка выбора режима.	3 С помощью настроек проверьте информацию о принтере и убедитесь, что, чтобы подтвердить, что тип бумаги в настройках соответствует загруженной в принтер бумаге.
Плохое качество печати	1 Неправильная загрузка бумаги;	1 Перезагрузите бумагу;
	2 Неправильная настройка плотности и скорости печати;	2 Используйте настройки или ПО для настройки плотности печати и скорости печати;
	3 Загрязнение печатающей головки и/или ролика;	3 Очистите головку принтера/резиновый ролик;
	4 Повреждение печатающей головки.	4 Проверьте головку на наличие дефектов. Если она повреждена, обратитесь к производителю для ремонта.
Печать не завершается	1 Бумага не выровнена;	1 Отрегулируйте положение бумаги;
	2 Неправильное задание размера метки.	2 Задайте правильный размер метки.

Руководство пользователя

Версия документа от 23.08.2022

Компания АТОЛ

ул. Годовикова, д. 9, стр. 17, этаж 4,
пом. 5, Москва 129085

+7 (495) 730-7420

www.atol.ru

